



WOHNWAGEN 2019

ONTOUR | DE LUXE | DE LUXE EDITION | EXCELLENT | PRESTIGE | PREMIUM

Hobby
GEBAUT FÜRS LEBEN

GESCHÄTZT. GELIEBT. GEBAUT FÜRS LEBEN.

Am Anfang stand eine bahnbrechende Idee: mobiles Reisen einfacher, komfortabler und entspannter zu machen. Damit legte Hobby vor über 50 Jahren den Grundstein für moderne Wohnwagen und Reisemobile. Dieses Ziel treibt uns auch heute noch an.

An unserem Standort in Fockbek in Schleswig-Holstein beschäftigen wir über 1.250 Mitarbeiter. In einer der europaweit größten Produktionsstätten im Caravan- und Reisemobilbau entstehen hier an modernsten Anlagen jährlich mehr als 15.000 Fahrzeuge.

Unser Erfolgsgeheimnis beruht auf vier Säulen – richtungsweisende Erfindungen, innovative Technik, modernes Design und große Leidenschaft.

Jede neue Fahrzeuggeneration überzeugt durch eine erstklassige Serienausstattung, großzügige Raumgestaltung, Qualität und Funktionalität zu einem einzigartigen Preis-Leistungs-Verhältnis. Kein Wunder, dass Hobby zur beliebtesten und somit meistgekauften Wohnwagenmarke in Europa wurde.

Hobby. Gebaut fürs Leben.





HOBBY. GEBAUT FÜRS LEBEN.





HOBBY-WOHNWAGENWERK



HOBBY-REISEMOBILWERK

INHALT

2	Hobby. Gebaut fürs Leben.
5	Inhalt
6	Baureihen
62	HobbyKomplett-Vollausstattung
64	Wohnraum
68	Küche
72	Schlafen
76	Bad
80	Aufbautechnik
86	Bordtechnik
90	Sonderausstattung
97	Polsterkombinationen
98	Modellübersicht



ONTOUR 6



DE LUXE 14



**DE LUXE
EDITION** 24



EXCELLENT 32



PRESTIGE 42



PREMIUM 54



ONTOUR

DER EINSTEIGER





ONTOUR DER EINSTEIGER

Mit Leichtigkeit auf und davon – im neuen Hobby ONTOUR. Ohne unnötigen Ballast. Aber mit allem, was Ihnen wichtig ist. Der ONTOUR ist immer bereit für spontane Ausflüge in die weite Welt. Weniger ist mehr: Ab 1.200 kg und 2,20 m Breite ist der kompakte Hobby ONTOUR auch für kleinere Zugfahrzeuge der perfekte Wohnwagen. Für maximalen Komfort wählen Sie aus vier verschiedenen Grundrissen einfach den aus, der auf Ihre Bedürfnisse zugeschnitten ist.







470 UL



460 DL



390 SF



390 SF







470 KMF



460 DL



470 KMF



390 SF



L: 5.777 mm · B: 2.200 mm · G: 1.200 kg

460 DL

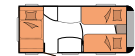
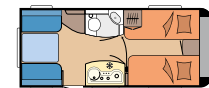

L: 6.602 mm · B: 2.200 mm · G: 1.300 kg

470 KMF



L: 6.706 mm · B: 2.200 mm · G: 1.350 kg

470 UL

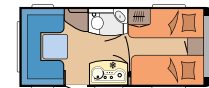

L: 6.706 mm · B: 2.200 mm · G: 1.350 kg





DE LUXE

DER FAMILIENFREUNDLICHE



DE LUXE DER FAMILIENFREUNDLICHE

Wahre Freiheit ist für uns das Leben in einem Hobby Wohnwagen. Was sich dahinter verbirgt? Ein helles, freundliches Zuhause überall auf der Welt – und doch nur eine Fahrzeuglänge entfernt. So flexibel, dass alles möglich ist. Freiraum für moderne Menschen: Der familienfreundliche DE LUXE kommt in 13 verschiedenen Varianten mit fünf unterschiedlichen Kinderbett-Grundrissen daher. Denn echte Freiheit kennt keine Kompromisse.

















400 SFe

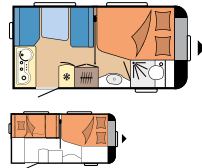

L: 5.961 mm · B: 2.300 mm · G: 1.300 kg

455 UF

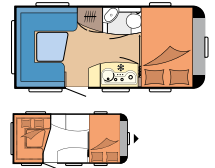

L: 6.476 mm · B: 2.300 mm · G: 1.350 kg

460 UFe

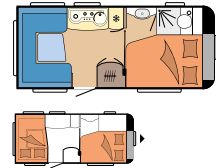

L: 6.626 mm · B: 2.300 mm · G: 1.350 kg

460 LU

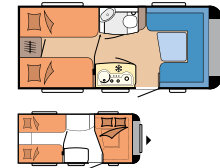

L: 6.748 mm · B: 2.300 mm · G: 1.350 kg

490 KMF

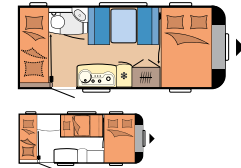

L: 6.885 mm · B: 2.300 mm · G: 1.400 kg

495 UL

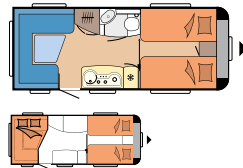

L: 7.124 mm · B: 2.300 mm · G: 1.500 kg

495 WFB

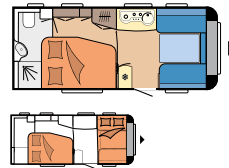

L: 7.124 mm · B: 2.300 mm · G: 1.500 kg

515 UHK

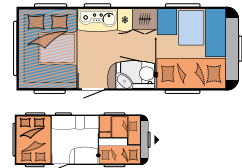

L: 7.530 mm · B: 2.300 mm · G: 1.600 kg

515 UHL

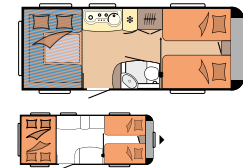

L: 7.530 mm · B: 2.300 mm · G: 1.600 kg

540 UL

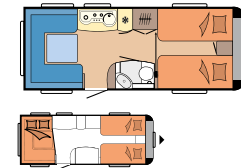

L: 7.290 mm · B: 2.300 mm · G: 1.500 kg

540 KMFe

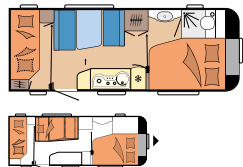

L: 7.442 mm · B: 2.300 mm · G: 1.600 kg

545 KMF

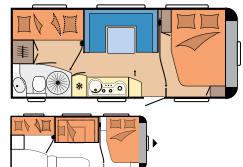

L: 7.422 mm · B: 2.500 mm · G: 1.600 kg

560 KMFe

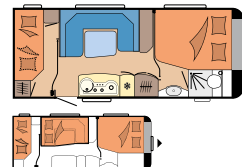

L: 7.510 mm · B: 2.500 mm · G: 1.700 kg





DE LUXE EDITION

DER SPORTLICHE



DE LUXE EDITION DER SPORTLICHE

Sportliches Design mit betont klaren Linien. Junges Ambiente mit hellen Möbelfronten und dezent roten Akzenten. Effektvolles Licht zwischen Funktion und Stimmung. Der DE LUXE EDITION gefällt durch seine sportlich-dynamische Linie. Ein eigenständiger Wohnwagen, der Charakter zeigt. Mit kompakten Reisegrundrissen für allein reisende Paare. Oder praktisch durchdacht für freizeitorientierte Familien.







545 KMF



650 KMFe



28

545 KMF



495 UL



490 KMF







460 LU



440 SF

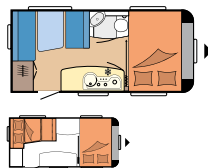

L: 6.137 mm · B: 2.300 mm · G: 1.300 kg

460 UFe

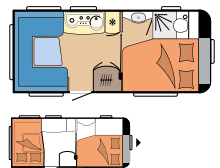

L: 6.626 mm · B: 2.300 mm · G: 1.350 kg

460 LU

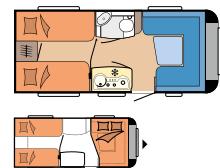

L: 6.748 mm · B: 2.300 mm · G: 1.350 kg

490 KMF

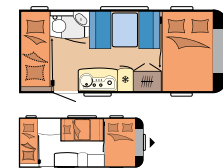

L: 6.885 mm · B: 2.300 mm · G: 1.400 kg

495 UL

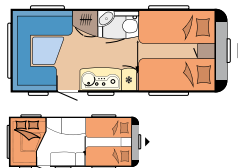

L: 7.124 mm · B: 2.300 mm · G: 1.500 kg

545 KMF

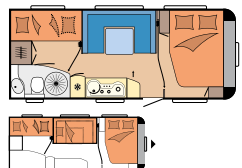

L: 7.422 mm · B: 2.500 mm · G: 1.600 kg

560 KMFe

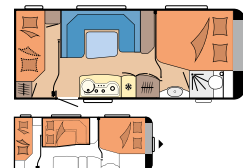

L: 7.510 mm · B: 2.500 mm · G: 1.700 kg

650 KMFe

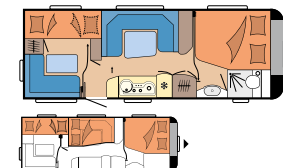

L: 8.322 mm · B: 2.500 mm · G: 1.900 kg





EXCELLENT

DER ELEGANTE



EXCELLENT DER ELEGANTE

Zu zweit das Leben genießen. Idyllische Plätze entdecken. Und nur dem eigenen Rhythmus folgen. Der Hobby EXCELLENT ist der Liebling aller Paare. Das mag an seiner komfortablen Ausstattung liegen. An seiner großzügigen Raumgestaltung mit 13 verschiedenen Grundrissen. An seinem modernen Außendesign. Oder an seiner stimmungsvollen Ambientebeleuchtung für romantische Stunden zu zweit. Kein Wunder, dass der Hobby EXCELLENT unsere beliebteste Baureihe ist.





Hobby

Handwritten text in a notebook on the table, including the words "Sonne", "Wasser", "Licht", "Wind", "Klein", "und schön".

EXCELLENT



540 FU











460 UFe

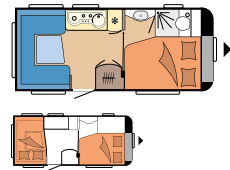

L: 6.626 mm · B: 2.300 mm · G: 1.350 kg

460 Sff

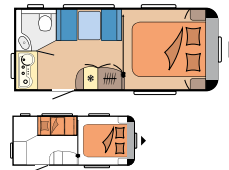

L: 6.748 mm · B: 2.300 mm · G: 1.350 kg

495 UFe

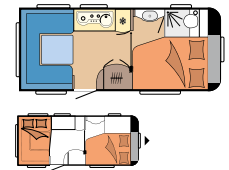

L: 6.767 mm · B: 2.300 mm · G: 1.500 kg

495 UL

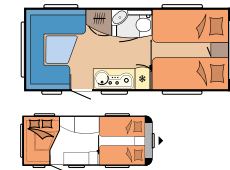

L: 7.124 mm · B: 2.300 mm · G: 1.500 kg

495 WFB

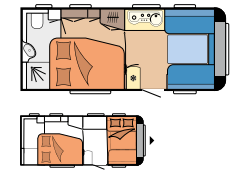

L: 7.124 mm · B: 2.300 mm · G: 1.500 kg

540 FU

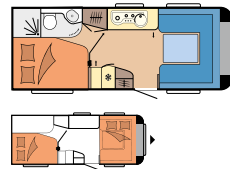

L: 7.271 mm · B: 2.300 mm · G: 1.500 kg

540 WLU

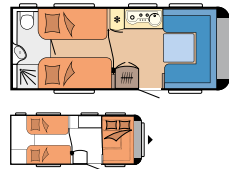

L: 7.271 mm · B: 2.300 mm · G: 1.500 kg

540 UL

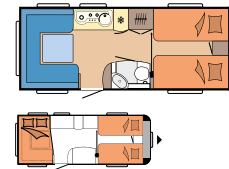

L: 7.290 mm · B: 2.300 mm · G: 1.500 kg

540 Uff

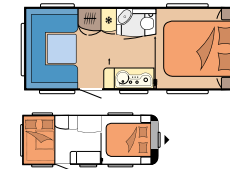

L: 7.342 mm · B: 2.300 mm · G: 1.500 kg

560 CFe

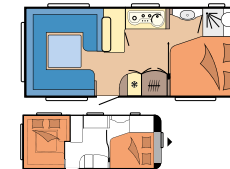

L: 7.510 mm · B: 2.500 mm · G: 1.600 kg

560 KMFe



L: 7.510 mm · B: 2.500 mm · G: 1.700 kg

560 LU

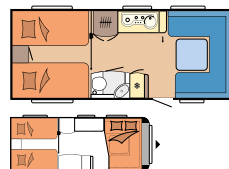

L: 7.510 mm · B: 2.500 mm · G: 1.600 kg

560 WFU



L: 7.558 mm · B: 2.500 mm · G: 1.600 kg





PRESTIGE

DER GROSSARTIGE



PRESTIGE DER GROSSARTIGE

Jetzt werden Ihre Träume wahr. Im Hobby PRESTIGE genießen auch große Familien auf all ihren Wegen den Luxus eines echten Zuhauses. Von Grund auf ist er ein stilvoller Klassiker mit ganz besonderem Charme. Und einem edlen Ambiente nach Ihrem Geschmack. Für jede Menge Bewegungsfreiheit sorgen zwölf verschiedene Grundrisse, teilweise mit eigenen Sitzgruppen für die Kleinen. Da bleiben bestimmt keine Wünsche offen.















720 WLC



720 WLC



560 WLU







620 CL



495 UL

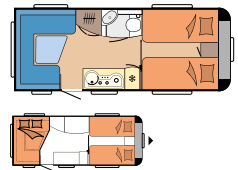

L: 7.127 mm · B: 2.300 mm · G: 1.500 kg

540 FU

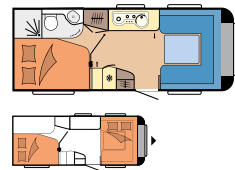

L: 7.274 mm · B: 2.300 mm · G: 1.500 kg

560 LU

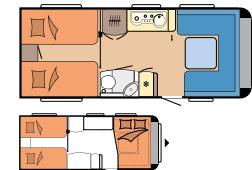

L: 7.513 mm · B: 2.500 mm · G: 1.600 kg

560 WLU

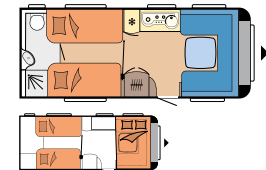

L: 7.513 mm · B: 2.500 mm · G: 1.600 kg

560 WFU



L: 7.561 mm · B: 2.500 mm · G: 1.600 kg

620 CL

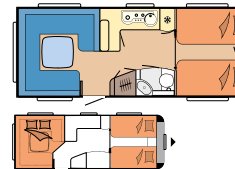

L: 8.025 mm · B: 2.500 mm · G: 1.900 kg

650 UMFe

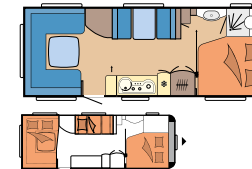

L: 8.325 mm · B: 2.500 mm · G: 1.900 kg

650 KFU

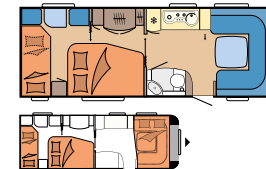

L: 8.375 mm · B: 2.500 mm · G: 1.900 kg

660 WFC



L: 8.325 mm · B: 2.500 mm · G: 1.900 kg

720 UKFe



L: 9.030 mm · B: 2.500 mm · G: 2.200 kg

720 KWFU

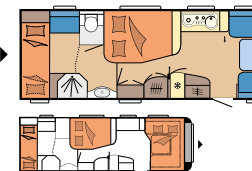

L: 9.042 mm · B: 2.500 mm · G: 2.200 kg

720 WLC



L: 9.042 mm · B: 2.500 mm · G: 2.200 kg





PREMIUM

DER EINZIGARTIGE



PREMIUM DER EINZIGARTIGE

Willkommen in der Oberklasse. Für unseren preisgekrönten Hobby PREMIUM ist das Beste gerade gut genug. Eleganz auf ganzer Linie, von der Außenform bis ins kleinste Detail. Kein anderer Wohnwagen hat das Design der Branche so stark verändert wie der PREMIUM. Seine sechs Grundrisse bieten für Ihre Bedürfnisse eine perfekte Raumaufteilung. Damit ist der PREMIUM die erste Wahl für alle, die nur das Beste wollen.







560 UL



560 CFe



58

560 CFe







SONDERAUSSTATTUNG: ECHTLEDER



POLSTERALTERNATIVE: VERMONT

495 UL

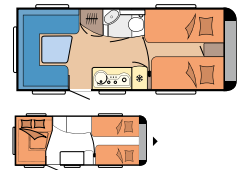

L: 7.630 mm · B: 2.300 mm · G: 1.700 kg

560 CFe



L: 8.016 mm · B: 2.500 mm · G: 1.800 kg

560 UL

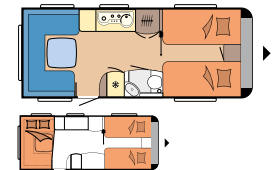

L: 8.016 mm · B: 2.500 mm · G: 1.800 kg

650 UFF

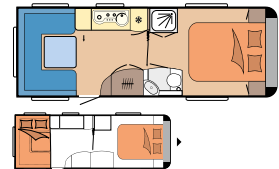

L: 8.828 mm · B: 2.500 mm · G: 2.000 kg

650 UKFe

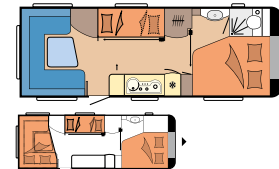

L: 8.879 mm · B: 2.500 mm · G: 2.000 kg

660 WFU

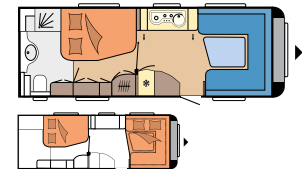

L: 8.865 mm · B: 2.500 mm · G: 2.000 kg

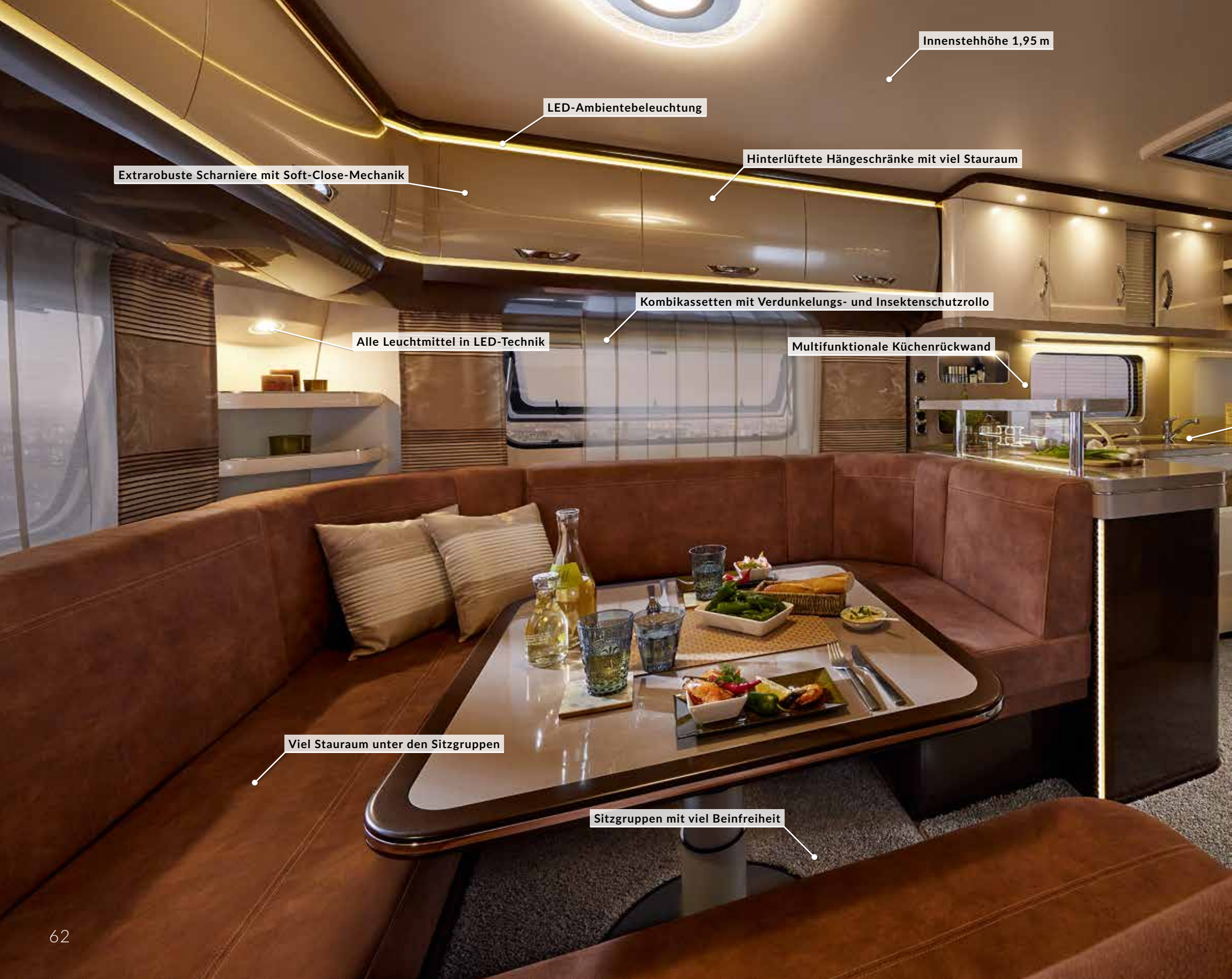

Innenstehhöhe 1,95 m

LED-Ambientebeleuchtung

Hinterlüftete Hängeschränke mit viel Stauraum

Extrarobuste Scharniere mit Soft-Close-Mechanik

Kombikassetten mit Verdunkelungs- und Insektenschutzrollo

Alle Leuchtmittel in LED-Technik

Multifunktionale Küchenrückwand

Viel Stauraum unter den Sitzgruppen

Sitzgruppen mit viel Beinfreiheit



DOMETIC-SEITZ-Dachhaube Midi-Heki

150-Liter-Super-Slim-Tower-Kühlschrank

Komfortable Kocher-Spüle-Kombination

Bequeme Federkernmatratze

Küchenschubladen in Komfortgröße mit Soft-Close und Push-Lock

HOBBYKOMPLETT IHR HOBBY VOLL AUSGESTATTET.

Sie haben hohe Ansprüche? Dann sind Sie bei Hobby genau richtig, denn in Ihrem Hobby Wohnwagen erwartet Sie Komfort in Serie. Was woanders bereits als kostenpflichtige Zusatzausstattung gewertet wird, gehört bei Ihrem Hobby selbstverständlich zum Standard. Auf den folgenden Seiten entdecken Sie die vielen Ausstattungsdetails, die den Urlaub in Ihrem Hobby Wohnwagen ganz einfach noch schöner machen.



WOHNRAUM

MODERNES AMBIENTE ZUM ENTSPANNEN

SITZGRUPPEN IM ÜBERBLICK



MITTELSITZGRUPPE

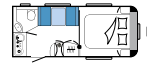

MITTELSITZGRUPPE
(DINETTE)



SEITENSITZGRUPPE
(DINETTE)



KINDERSITZGRUPPE

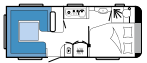

COUCHSITZGRUPPE



RUNDSITZGRUPPE



BUGSITZGRUPPE



BUGSITZGRUPPE
(DINETTE)



BEHEIZTE GARDEROBE

Gleich im Eingangsbereich lassen sich feuchte Mäntel und Jacken auf den Kleiderbügel hängen und trocknen, denn die Garderobe wird von unten mit Warmluft durchströmt. (modellabhängig)



TV-ANRICHTE MIT GLASVITRINE

Die TV-Anrichte im Eingangsbereich verfügt über eine formschöne Vitrine mit LED-Ambientebeleuchtung. (modellabhängig)



GROSSER KLEIDERSCHRANK

Im geräumigen Kleiderschrank finden gut erreichbar die Bordtechnik mit Heizung (modellabhängig), Stromversorgung mit Umformer und FI-Schutzschalter, zwei Steckdosen und ein Antennenanschluss Platz.



HINTERLÜFTETE SCHRÄNKE MIT VIEL STAURAUUM

Für eine optimale Zirkulation der aufsteigenden Heizungswärme sorgen die Belüftungsschlitze in den Hängeschränken. Der große Abstand zwischen Winterbelüftung und Außenwand beugt Feuchtigkeitsflecken und Schimmel vor.



LED-KLEIDERSCHRANK-BELEUCHTUNG

Die Innenbeleuchtung des Kleiderschranks geht beim Öffnen der Tür automatisch an und sorgt mit hellem Licht für optimalen Überblick. Die Leuchte ist herausnehmbar und kann so als Taschenlampe genutzt werden.

KLAPPENSCHARNIERE MIT SOFT-CLOSE

Die extrarobusten Scharniere sorgen dafür, dass die Möbelklappen langsam und gedämpft schließen. Die hohe Aufstell- und Zuhaltkraft schützt vor dem unbeabsichtigten Öffnen während der Fahrt. Weit nach oben öffnende Klappen schenken viel Kopffreiheit.

BELEUCHTETES ECKREGAL

Die verspiegelten und beleuchteten Eckblenden der Rundsitzgruppen sorgen für ein besonderes Ambiente. (modellabhängig)



DREIFARBIGER LESESPOT

Ob warme Ambientebeleuchtung, weißes Leselicht oder blaue Stunde – mit dem dreistufigen Lesespot lässt sich die gewünschte Lichtstimmung ganz individuell einstellen. (modellabhängig)



SCHWANENHALSLEUCHTEN

Die flexiblen Schwanenhalsleuchten im Bereich der Sitzgruppen und Betten eignen sich bestens als Lesespots. Ihr Licht lässt sich punktgenau ausrichten. (modellabhängig)



KOMBIKASSETTE MIT VERDUNKELUNGS- UND INSEKTENSCHUTZROLLO

Alle Seitenfenster sind mit Kombikassettenrollos zum Schutz vor Sonne und Insekten ausgestattet. (außer Waschräumfenster)



STILVOLLES GLÄSER-SET

Ein exklusives Set stilvoller Gläser gehört zur Bordausrüstung. (modellabhängig)



SITZKOMFORT MIT BEINFREIHEIT

Die Sitzgruppen mit leicht versetztem Stauraum erlauben optimale Beinfreiheit. Die umlaufende Softblende vermeidet harte Kanten.



STUFENLOS VERSTELLBARER EINSÄULENHUBTISCH

Der stufenlos verstellbare Einsäulenhubtisch sorgt für einen leichten Einstieg in die Sitzgruppe und bietet mehr Beinfreiheit. (modellabhängig)



KÜCHE

RAUMWUNDER BIS INS KLEINSTE DETAIL

KÜCHEN IM ÜBERBLICK



GERÄUMIGE WINKELKÜCHE



EXTRABREITE SEITENKÜCHE



HECKKÜCHE



KOMPAKTE SEITENKÜCHE



KOMPAKTE SEITENKÜCHE



EXTRABREITE SEITENKÜCHE MIT VIEL ABLAGEFLÄCHE



KOMPAKTER 150-LITER-SUPER-SLIM-TOWER-KÜHLSCHRANK

Der von Hobby entwickelte 38 cm schlanke Absorberkühlschrank arbeitet lautlos, hat mehr Volumen, ist leistungsstärker und benötigt weniger Fläche. Durch die schmale Bauweise klappt die Kühlschranktür nicht mehr so weit in den Raum und der Inhalt steht im Super-Slim-Tower jetzt noch stabiler.



Sieben höhenverstellbare Fächer in der Tür sorgen dafür, dass neben 1-Liter-Flaschen und Tetra Paks jetzt auch die höheren 1,5-Liter-Flaschen ihren Platz finden. Das große 15-Liter-Frosterfach ist herausnehmbar.

PRAXISGERECHTE KOCHER-SPÜLE-KOMBINATION MIT MEHR ARBEITSFLÄCHE

Gasherd und Spülbecken sind aus robustem Edelstahl gefertigt und bilden eine durchgängige Einheit, die eine Reinigung erheblich vereinfacht. Der großzügige Abstand der drei Flammen zueinander erleichtert das Zubereiten von Speisen auch in größeren Kochtöpfen. Die Zündung der Gasflamme erfolgt elektrisch. Zusätzliche Arbeitsfläche schafft bei Bedarf die zweigeteilte Sicherheitsglas-Abdeckung.



KÜCHENSCHUBLADEN IN KOMFORTGRÖSSE MIT PUSH-LOCK UND SOFT-CLOSE

Die extragroßen Schubladen bieten Raum für allerlei Utensilien. Der Vollauszug garantiert Überblick und leichten Zugang. Durch den Soft-Einzug schließen die Schubladen sanft und leise. Für die sichere Verriegelung sorgt der Push-Lock-Verschluss. Verstärkte Haltestreben und längere Schließbleche sorgen für einen sicheren Halt vollbeladener Schubladen auch während der Fahrt.

HANDTUCHHALTER

In vielen Küchen bietet ein herausziehbarer Handtuchhalter Platz für Geschirrtücher. (modellabhängig)



GEWÜRZBORD

Modellabhängig verfügen die Küchenhängeschränke über praktische Gewürzregale. So sind Salz, Pfeffer und Kräuter immer griffbereit.



PRAKTISCHER BESTECKEINSATZ

Besteckschubladen mit durchdachter Unterteilung sorgen dafür, dass Besteck und Küchenutensilien auch während der Fahrt nicht durcheinandergeraten.

STAUKORBSCHRÄNKE MIT APOTHEKERAUSZUG

Die Staukorbschränke und Apothekerauszüge sind in voller Länge ausziehbar, sodass auch hier kein Zentimeter Fläche verschenkt wird. (modellabhängig)



KÜCHENFENSTERROLLO MIT INTEGRIERTEN STECKDOSEN

Die Kombikassette mit Verdunkelungs- und Insektenschutzrollo verfügt über eine helle LED-Küchenleuchte und zwei praktisch platzierte Steckdosen. (modellabhängig)



MULTIFUNKTIONALE KÜCHENRÜCKWAND

Als harmonische Einheit präsentiert sich die Küchenrückwand mit dem großen Fenster und der Kombikassette mit vollintegriertem Verdunkelungs- und Insektenschutzrollo. Außerdem sind eine USB-Ladesteckdose sowie 230-V-Steckdosen passgenau in die Küchenrückwand integriert. (modellabhängig)



GERÄUMIGER ECKUNTERSCHRANK

Der große Schwenkauszug des Küchenunterschrankes nimmt Geschirr und Töpfe auf und nutzt den Stauraum der Küche dabei optimal aus. (modellabhängig)



ELEGANTER KÜCHENTRESEN

Der moderne Tresen verleiht der Küche eine sehr feine Note. Besondere Akzente setzt seine lichtdurchlässige Scheibe mit dem prägnanten Hobby-Logo. Der Tresen mit der praktischen Ablage fungiert zudem als eleganter Raumteiler zwischen Sitzgruppe und Küchenbereich. (modellabhängig)



SCHLAFEN

FÜR EINE KOMFORTABLE UND ANGENEHME NACHT

SCHLAFRÄUME IM ÜBERBLICK



FRANZÖSISCHES BETT



FRANZÖSISCHES BETT - QUER



KOMFORTABLE EINZELBETTEN



GUT ZUGÄNGLICHES QUEENSBETT



KINDERBETTEN

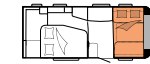

UMBAU BUGSITZGRUPPE IN GROSSE LIEGEFLÄCHE



SIEBEN KOMFORTABLE SCHLAFPLÄTZE

Der De Luxe 515 UHK wartet mit insgesamt sieben Schlafplätzen auf. Zwei bequeme Doppelbetten stehen im Heck nach Umbau der Sitzgruppe und Herablassen des Hubbetta zur Verfügung. Drei weitere Schlafplätze befinden sich im Kinderabteil.



VARIABLES HUBBETT

Dank solider Seilzugmechanik lässt sich das Hubbett stufenlos positionieren und mitsamt seinen Auflagen sicher unter dem Dach befestigen.



GERÄUMIGES KINDERZIMMER

Neben dem fest installierten Etagenbett mit zwei Schlafplätzen entsteht durch den Umbau der Seitensitzgruppe eine zusätzliche Schlafgelegenheit im De Luxe 515 UHK.

KINDERFREUNDLICHE TEDDYBÄRLEUCHE

Dreht man an der Nase des Bärchens, wird das Licht gedimmt – und der Nachwuchs träumt sich ins Abenteuerland. (modellabhängig)

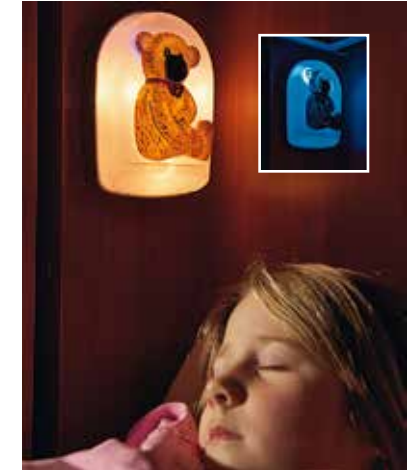

KOMFORTABLE FEDERKERN-MATRATZE

Alle festen Betten sind serienmäßig mit Federkernmatratzen und stabilen Buchenleimholz-Bettrahmen ausgestattet.

KINDERBETTEN MIT MALTADEL

Tagsüber kann das untere Etagenbett hochgeklappt werden. Darunter entsteht Platz zum Spielen – mit der Bettunterseite als abwischbare Tafel. (modellabhängig)



Für einen sicheren Schlaf ist das obere Bett mit einem stabilen Herausfallschutz ausgestattet.

KOMFORTABLES KOPFENDE

Die Polsterblende aus pflegeleichtem Kunstleder am Kopfende der Betten sorgt für einen sauberen Abschluss, die LED-Schwanenhalsleuchten spenden punktgenaues Leselicht und die breiten Regale bieten jede Menge Ablagemöglichkeiten für Bücher, Brillen, Uhren und viele andere persönliche Dinge.



LEICHTGÄNGIGER BETTAUFSTELLER

Bei vielen Bettrahmen sind Öffnungshilfen montiert. Bei Queens- und französischen Betten unterstützt eine Gasdruckfeder (Lift-O-Mat), bei Einzelbetten ein Federmechanismus.

FORMSCHÖNES BUGFENSTER MIT PRAKTISCHEN DETAILS

Mehr Licht, mehr Luft, mehr Praxisnutzen. Das stabile Bugfenster verfügt über eine voll integrierte Kombikassette mit Verdunklungs- und Insektenschutzplissee und wird ergänzt durch Regalböden für Bücher und andere Utensilien. (modellabhängig)



ZENTRALER LICHTSCHALTER UND STECKDOSE IM SCHLAFBEREICH

Ein zusätzlicher Lichtschalter direkt an der Liegefläche ist bequem zu erreichen. Eine Steckdose im Schlafbereich bietet zusätzlichen Komfort. (modellabhängig)



BAD

ALLES FÜR DIE PERSÖNLICHE PFLEGE

WASCHRÄUME IM ÜBERBLICK



GROSSER HECKWASCHRAUM MIT SEPARATER DUSCHE UND VIEL STAU-RAUM



KOMPAKTWASCHRAUM MIT WASHBECKEN UND TOILETTE



WASCHRAUM MIT SEPARATER DUSCHKABINE



WASCHRAUM MIT EXTERNEM WASH-TISCH



RAUMBADKONZEPT MIT SEPARATER DUSCHE

Das Raumbad bietet viel Bewegungsfreiraum und Sanitärkomfort vom Feinsten. Die Duschkabine ist ein echtes Badeparadies. Mit ihrer edlen Design-Duschkabine und dem hellen Deckenspot überzeugt sie auch unter optischen und praktischen Gesichtspunkten. (modellabhängig)



GROSSZÜGIGE STAUMÖGLICHKEITEN

Im Waschtischunterschrank und in den Spiegelschränken der Waschräume lassen sich spielend alle Pflegeprodukte unterbringen. (Modellbeispiele)

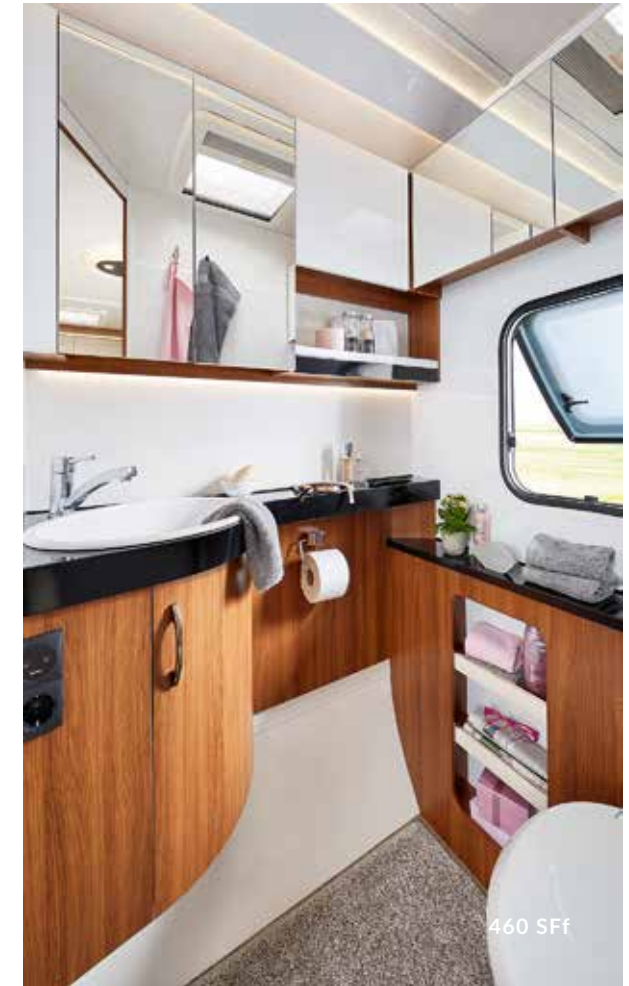

GROSSZÜGIGES WC IM BUG

Das WC bietet besonders viel Bewegungsfreiheit. Blickdichte Seitenfenster gewährleisten eine optimale Belüftung. (modellabhängig)



EXKLUSIVE THETFORD-BANKTOILETTE

Speziell für Hobby entwickelte Toilette mit umlaufender Dichtlippe und glatter Oberfläche für einfache Reinigung. (modellabhängig)

DACHHAUBEN

Licht rein, Feuchtigkeit raus. Viele Bäder sind mit vollwertigen Dachhauben, z.B. Mini-Heki von DOMETIC-SEITZ, ausgestattet. (Mini-Heki modellabhängig)



EDLE WASCHTISCHARMATUR

Der Wasserhahn fügt sich perfekt in das moderne Baddesign ein.



PRAKTISCHE THETFORD-DREHTOILETTE

Die Kassettentoilette ist um zweimal 90 Grad drehbar. Das sorgt für eine optimale Raumnutzung. (modellabhängig)



HOCHWERTIGER DESIGN-TÜRGRIFF

Die Waschraumtüren sind mit einem ergonomisch gestalteten Metall-Türgriff ausgestattet. Die verbesserte Formgebung reduziert die Gefahr, mit einem weiten Kleidungsstück hängen zu bleiben.



ZAHNPUTZBECHER INKLUSIVE

Zwei Zahnputzbecher vervollständigen die Komfortausstattung der Waschräume. (modellabhängig)



AUFBAUTECHNIK

STARKE INNOVATION UND TECHNISCHE FINESSEN

MODERNSTE AUFBAUTECHNIK

LICHTSTARKE AUSSENBELEUCHTUNG

Zahlreiche Beleuchtungselemente, überwiegend in LED-Technik, sorgen zuverlässig dafür, dass Ihr Wohnwagen nie zu übersehen ist. Sie sind harmonisch in die Fahrzeugkontur integriert und unterstreichen damit sein betont automotives Design. Die dritte Bremsleuchte ist ein entscheidendes Sicherheitsplus.



Die helle LED-Vorzeltleuchte bestrahlt gezielt den Einstieg und sorgt für angenehmes Licht im Vorzelt.

BEQUEMES SCHLISSSYSTEM

Ein Schlüssel für alles: Eingangstür, Frischwassertank, Gasflaschenkasten, Stauraumklappen, Kofferraumklappen und Klappe zum Entnehmen der WC-Kassette.



AUFLAUFBREMSE VON KNOTT MIT AUTOMATISCHER NACHSTELLUNG

Die KNOTT-ANS-Auflaufbremse stellt sich automatisch nach und gewährleistet damit immer ein uneingeschränktes Bremsverhalten. Ein entscheidender Sicherheitsaspekt besonders in kritischen Fahrsituationen.

BUGLAUFRAD MIT STÜTZLASTANZEIGE

Das Sicherheitsbuglaufrad mit integrierter Stützlastwaage ist bei vielen Modellen serienmäßig enthalten. (modellabhängig)



WINTERHOFF-ANTISCHLINGERKUPPLUNG

Einfach ankuppeln – sicher ankommen: Die Sicherheitskupplung WS 3000 von WINTERHOFF mit Spurstabilisierung und konkurrenzlosem Ein-Hebel-System ist bei Hobby inklusive.

FORMSCHÖNER EINSTIEGSGRIFF

Nahezu alle Hobby Wohnwagen empfangen Eigner und Gäste gleich an der Eingangstür mit einem ergonomisch geformten Einstiegsgriff, der dank glänzendem Chrom und exklusivem Hobby-Logo ein echter Blickfang ist. (modellabhängig)



ZUGDEICHSEL MIT BEGEHBARER ABDECKUNG

Die Zugdeichsel ist perfekt auf das jeweilige Fahrwerk abgestimmt – das unterstützt die Fahrleistung. Die Deichselabdeckung bildet mit der Zugeinrichtung eine optische Einheit.

EXTRABREITE EINGANGSTÜR MIT FENSTER, DREIFACHVERRIEGELUNG, VERSTECKTEN SCHARNIEREN, STAUFÄCHERN UND MÜLLEIMER

Die einteilige, extrabreite Eingangstür mit innen liegenden, versteckten Scharnieren überzeugt dabei nicht nur durch ihre opulenten Maße, sondern auch durch ihr gefälliges Design und ihre durchdachten Details. Das große Türfenster lässt viel Licht ins Innere des Wohnwagens und bildet gemeinsam mit dem Rahmen eine formschöne Einheit.



An der Türinnenseite befinden sich praktische Ablagen, ein Abfallbehälter sowie ein Insektenschutzplissee. Der praktische Abfalleimer mit integriertem Handfeger- und Schaufel-Set sorgt für Sauberkeit. Darüber hinaus zeichnet sich die gegenüber Standardtüren um 40 mm breitere Hobby-Tür durch eine sehr effektive Schwallwasserdichtung aus.

QUALITATIV HOCHWERTIGE VORHÄNGEFENSTER

Die doppelt verglasten und getönten Außenfenster mit Sicherheitsverschlüssen werden im Gießverfahren hergestellt. Dies macht sie in Kombination mit einer höheren Materialstärke wesentlich resistenter gegen Spannungen und Verformungen (insbesondere bei Kälte und Hitze). Ein weiterer positiver Effekt ist die verbesserte Schalldämmung. Zusätzlich gewährt ein neues Dichtungssystem dauerhafte Sicherheit gegen eindringende Feuchtigkeit.



RADZIERBLENDEN UND LUFTDRUCKANGABE

Die serienmäßigen Radzierblenden in Weiß sind optimal auf das Design Ihres Wohnwagens abgestimmt. Die Luftdruckangabe auf der Radkastenblende zeigt den benötigten Reifendruck. Eine integrierte Gummi-Klemmlippe erlaubt eine optisch elegante Radabdeckung. (Windschürze nicht im Lieferumfang enthalten)

AUFBAUTECHNIK BUG

Der durchdachte Bugaufbau wird von einer massiven Eckkonstruktion aus geformten PU-Rahmen bestimmt. Für höchste Wärmedämmung sorgen die Sandwich-Bauweise mit EPS-Kern sowie die stabile Fensterbank aus PE-Schaum über dem Gasflaschenkasten. PU-geschäumte Eckpfosten dienen als stabile Bug-Seitenwandverbindung, sind wasserresistent und haben zusätzlich gute Dämmeigenschaften. Sie bieten feste Verbindungsmöglichkeiten der ABS-Formteile und ermöglichen somit das einzigartige Außendesign der Hobby Wohnwagen mit ihren formschönen Rundungen. (Ontour, De Luxe, De Luxe Edition, Excellent, Prestige)

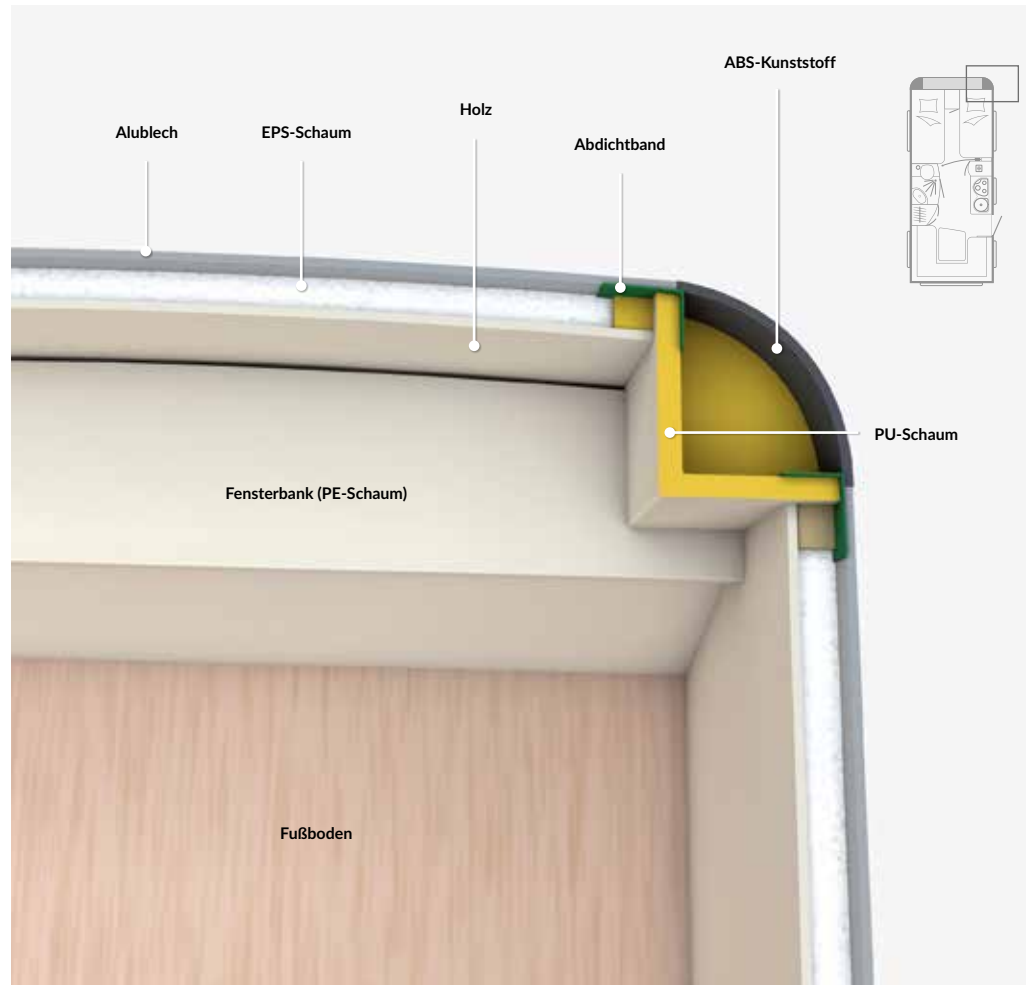

ISOLIERTE DACHHAUBEN VON DOMETIC-SEITZ

Jeder Hobby Wohnwagen ist mit einer DOMETIC-SEITZ-Dachhaube Midi-Heki ausgestattet. Bis zu zwei zusätzliche Mini-Heki-Dachfenster sorgen für eine optimale Belüftung.



GLÄNZENDE HECKSPANGE

Ein echter Hingucker ist die chromfarbene, direkt über dem Kennzeichen platzierte Heckspange beim De Luxe Edition, Excellent und Prestige.

PASSGENAUE AUFBAUVERBINDUNGEN

Typisch für Hobby Wohnwagen sind aerodynamische Linien ohne Ecken und Kanten. Alle Aufbauverbindungen sind mit fest verklebten Rahmenprofilen versehen. Das sorgt für ein nahtlos harmonisches Design und verhindert das Eindringen von Feuchtigkeit.



EXTREM STABILE RANGIERGRIFFE

Die Rangiergriffe Ihres Hobby Wohnwagen sind ergonomisch ausgeformt und fest mit dem Aufbau verbunden. Sie fügen sich harmonisch in das Außendesign des Fahrzeugs ein. Bei den Baureihen De Luxe Edition, Excellent und Prestige unterstreicht die Chromoptik das Fahrzeugdesign perfekt.



ELEGANTER RANGIERGRIFF

Der in die Rückleuchte integrierte Rangiergriff des Premium passt sich nahtlos seiner geschwungenen Heckpartie an. Durch die fließenden Übergänge wirkt alles wie aus einem Guss.

REGENMARKISENLEISTEN MIT WASSERABLAUF

Die Markisenleisten an Bug und Heck mit speziell geformten Endstücken lassen das Regenwasser noch besser ablaufen.



KURBELDURCHFÜHRUNGEN FRONTSCHÜRZE

Über die Durchlässe in der Schürzenleiste sind die Ausdreh- und Schwerlaststützen bequem erreichbar.

GERÄUMIGER GASFLASCHENKASTEN

Die Gasflaschenkästen können nicht nur zwei 11-Kilogramm-Gasflaschen aufnehmen, sie sind auch mit Aufnahmen für die Kurbel, die Unterlegkeile und den Abwassertank ausgestattet. Massive und senkrecht öffnende Parallelogramm-Beschläge sorgen für einen besonders bequemen Zugang. Der Kunststoffboden ist verrottungsfest und leicht zu reinigen.



GASFLASCHENKASTEN PREMIUM

Im Gasflaschenkasten mit niedriger Ladekante und stabilem Alu-Riffelblech-Boden ist Platz für Unterlegkeile, Kurbelhalter und Abwassertank. Der Gasregler mit Überdrucksicherung ist gut erreichbar. Stabile Haltevorrichtungen sichern zwei 11-Kilogramm-Gasflaschen. (Premium)

PRAKTISCHER KOFFERRAUM

Der Kofferraum im Fahrzeugheck ist ideal, um z.B. Campingtische und -stühle zu verstauen. Zweifachverriegelung und eine umlaufende Gummidichtlippe schützen vor Spritzwasser. (Premium)



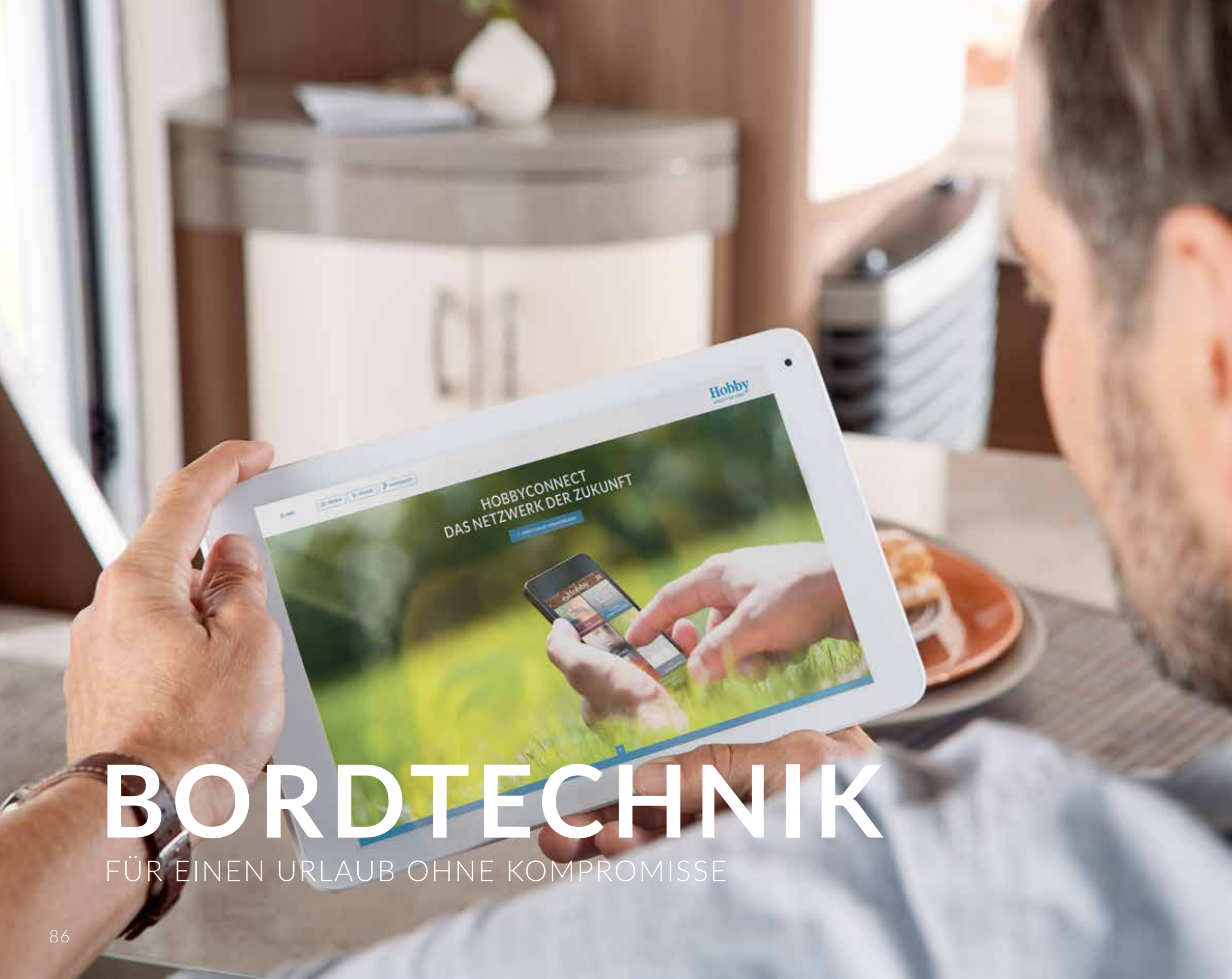

BORDTECHNIK

FÜR EINEN URLAUB OHNE KOMPROMISSE

BORDTECHNIK

LED-AMBIENTELEUCHTUNG

Zahlreiche Lichtelemente in stromsparender LED-Technik erzeugen eine einzigartige Atmosphäre. Für das gewisse Extra sorgen die LED-Lichtbänder der Hängeschränke (optional bei Ontour und De Luxe). Sämtliche 12-Volt-Leuchtmittel werden ausschließlich in energiesparender LED-Technik ausgeführt.



LICHTSTEUERUNGSSYSTEM MIT BASIS-BEDIENPANEL

Im Eingangsbereich aller Hobby Wohnwagen befindet sich das Lichtsteuerungssystem mit CI-BUS-Technologie. Es regelt fast alle Beleuchtungseinheiten, zeigt den Frischwasserstand an und steuert die Warmwassertherme und die optional erhältliche Fußbodenerwärmung. (Modellbeispiel)

HAPTISCHER TASTLICHTSCHALTER

Die separaten Lichtschalter verfügen über eine Haptik. Das vereinfacht die Bedienung.



KINDERLICHTSCHALTER

Gut erreichbar für Nachwuchscamper: der Lichtschalter in kinderfreundlicher Höhe.

TRUMA-THERME

Die bewährte TRUMA-Therme mit fünf Litern Fassungsvermögen nutzt zur Erhitzung des Wassers die Heizwärme. Ein elektrisches Heizelement erwärmt das Wasser aber auch ohne Heizbetrieb.



TRUMA-COMBI-WARMLUFTHEIZUNG MIT WARMWASSERBOILER

Die Warmluftleitungen der TRUMA-Combi-Heizung verteilen Heizungsluft optimal im Fahrzeug und sorgen für kuschelige Temperaturen. Die Bedienung erfolgt über das Hobby TFT-Bedienpanel und zusätzlich über das digitale Bedienpanel CP PLUS von TRUMA im Schlafbereich.



SICHERHEITSGASREGLER

Der flexible Anschlusschlauch mit Gasregler und integrierter Überdrucksicherung nach DIN EN 12864 passt zu allen gängigen Gasflaschen.



ZENTRALER GASVERTEILER IN DER KÜCHE

Der Gasverteiler sitzt gut erreichbar in der Küche.



TRUMA-HEIZUNG S 3004 / S 5004

Das leistungsstarke Gebläse mit Booster-Funktion der serienmäßigen TRUMA-Heizung sorgt effektiv und umweltschonend für schnelle Wärme im Wohnwagen. (modellabhängig)



ZENTRALINSTALLATION DER BORDTECHNIK

Im geräumigen Kleiderschrank finden gut erreichbar die Bordtechnik mit Heizung, Stromversorgung mit Umformer und FI-Schutzschalter, zwei Steckdosen und ein Antennenanschluss Platz. (Montagebeispiel)



WASSER- UND STROMANSCHLÜSSE

Zum Anschluss des Wohnwagens an das Stromnetz ist eine genormte Außensteckdose vorhanden. Die Vorzeltsteckdose mit SAT-/TV-Anschluss ermöglicht den Anschluss von 230-Volt-Geräten (Ontour, De Luxe und De Luxe Edition optional). Der Wasseranschluss erlaubt das leichte Befüllen des Wassertanks mit einem Schlauch. Alle Außenanschlüsse sind eindeutig mit Piktogrammen gekennzeichnet.



STECKDOSEN MIT TV-ANSCHLUSS

Mindestens fünf 230-Volt-Steckdosen sind serienmäßig in jedem Hobby Wohnwagen verbaut – ebenso eine vorbereitete Koaxialkabelverlegung inklusive Steckdose für den TV-Anschluss. (Montagebeispiel)



PKW-ANSCHLUSSTECKER

Der genormte 13-polige Anschlussstecker von Jaeger versorgt nicht nur die Brems- und Rückleuchten mit Strom. Er erlaubt auch den Betrieb aller 12-Volt-Verbraucher des Wohnwagens an der Autobatterie.

STAU-RAUM UNTER DEN SITZGRUPPEN

Die Sitzgruppen bieten einen leicht zugänglichen Stauraum für alles, was Sie auf Reisen gern dabei haben. (modellabhängig)



GROSSER FRISCHWASSERTANK

Der von außen befüllbare Frischwassertank befindet sich gut zugänglich in einer der Sitztruhen oder im Bettkasten. Ein großer Schraubverschluss erleichtert die Reinigung. (Abbildung zeigt 50-Liter-Frischwassertank)



EINFACHE ENTSORGUNG

Bei der Mehrzahl der Modelle mit französischen Betten befinden sich die Serviceklappen der WC-Kassetten auf der linken Wohnwagenseite. Das erleichtert die Entsorgung der WC-Kassette, die somit nicht mehr durch das Vorzelt erfolgen muss.

HobbyConnect

Hobby-Soundsystem

12-Volt-Autarkpaket und modernstes Batteriemanagement

TV-Gelenkhalter mit Schwenkarm

Hobby CI-BUS-Bordmanagement-
system mit TFT-Bedienpanel

MyHobby-App

Reserverad mit Halter

Elegante Leichtmetallfelgen

Fußbodenerwärmung

SONDERAUSSTATTUNG

Sie haben ein spezielles Hobby oder ein paar ganz besondere Ausstattungswünsche? Dafür gibt es die passenden Sonderausstattungen und viele individuelle Lösungen, mit denen Sie Ihren Wohnwagen gezielt auf Ihre eigenen Bedürfnisse und Urlaubsansprüche ausrichten können.

GERÄUMIGE GARAGE

Die Garage bietet Platz für sperriges Reisegepäck. (Abbildung zeigt Modellbeispiel)



ELEGANTE MARKISE VON THULE OMNISTOR

Schutz gegen Sonne und Regen: Die Markisen von THULE OMNISTOR sind perfekt an die Hobby Wohnwagen angepasst.



FAHRRADTRÄGER THULE, FÜR HECK, 2 FAHRRÄDER, NUTZLAST 40 KG

Der THULE-Fahrradträger ist perfekt auf die Hobby Wohnwagen abgestimmt. Der verriegelbare Schienenbügel verhindert das Bewegen der Fahrräder beim Transport und wird manuell fixiert. (modellabhängig)



FAHRRADTRÄGER THULE, FÜR DEICHELSEL, 2 FAHRRÄDER, NUTZLAST 60 KG

Fahrräder lassen sich auf dem Deichselträger komfortabel transportieren und sorgen zudem für eine ausgeglichene Gewichtsverteilung. Mit nur einem Handgriff kann er nach vorn geklappt werden und schafft so Zugang zum Gasflaschenkasten.



STAURAUMKLAPPE THETFORD MIT ZENTRALVERSCHLUSS

Für viele Modelle sind zusätzliche Serviceklappen erhältlich.



ELEGANTE LEICHTMETALLFELGEN

Die eleganten Leichtmetallfelgen unterstreichen das Erscheinungsbild des Wohnwagens perfekt. (Abbildung zeigt Farbvariante Schwarz poliert, bei Premium inklusive)



RESERVERADHALTER

Lieferbar für viele Modelle: der leichte Ersatzradhalter. Durch die Platzierung des Ersatzrads unter dem Wohnwagen wird z. B. im Gasflaschenkasten mehr Stauraum gewonnen. (modellabhängig)

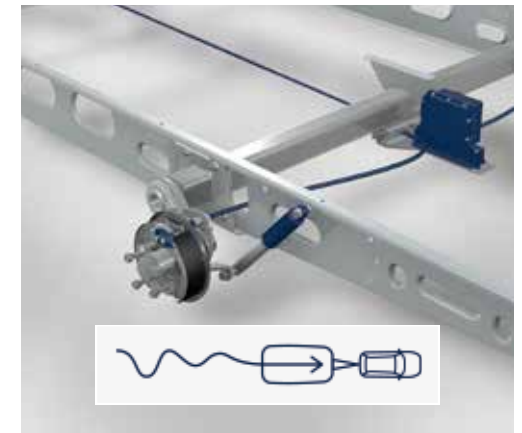

ELEKTRONISCHES STABILISATIONSSYSTEM KNOTT ETS PLUS

Der Hochleistungssensor überwacht während der Fahrt kontinuierlich die Bewegung des Wohnwagen-Gespans. ETS Plus hilft blitzschnell und effektiv gegen auftretende Schlingerbewegungen und bremst bei Gefahr automatisch.

AUSZIEHBARE BETTVERBREITERUNG

Für Wohnwagen mit Einzelbetten ist optional eine ausziehbare Bettverbreiterung lieferbar. Durch das Zusatzpolster entsteht eine große Liegefläche. (modellabhängig)



FRANZÖSISCHES BETT MIT ZUSÄTZLICHEM KINDERETAGENBETT

Anstatt der Einzelbetten sind die Modelle 620 CL und 560 LU auf Wunsch auch mit einem großzügigen französischen Bett und gegenüberliegendem Kinderetagenbett lieferbar. Für Familien eine tolle Lösung, braucht doch die Sitzgruppe nicht mehr zum Schlafen hergerichtet werden. Und wer mit mehr als vier Personen verreist, dem stehen ganze sechs Schlafplätze zur Verfügung.

DREISTÖCKIGES KINDERETAGENBETT

Der Schlafbereich für die Kinder ist wahlweise auch mit drei Betten erhältlich. (modellabhängig)



QUEENSBETT QUER IM BUG

Im Prestige 620 CL besteht die Möglichkeit die Einzelbetten im Bugbereich durch ein quer eingebautes Queensbett zu ersetzen. (Abbildung ähnlich)



KALTSCHAUMMATRATZE

Die Kaltschaummatratze mit sieben unterschiedlichen Härtezonen bietet Schlafkomfort der Luxusklasse.

KOCHER-BACKOFEN-KOMBINATION INKL. GRILL

Der neue Full-Cooker ist optional für den Prestige erhältlich. Mit drei Gasflammen, einer elektrischen Heizplatte, einem separaten Grill und dem geräumigen Ofen bleiben selbst bei ambitionierten Hobby-Köchen keine Wünsche offen. (Prestige)



BACKOFEN

Ein Brot backen oder selbst gemachte Pizza zum Mittag – auch auf Reisen kein Problem dank optional erhältlichem 36-Liter-Einbaubackofen mit Beleuchtung. (modellabhängig, Abbildung kann abweichen)



DUNSTABZUGSHAUBE VON DOMETIC

Eine Dunstabzugshaube komplettiert die Küchenausstattung und hält die Kochgerüche im Zaum. (nicht 400 SFe, 460 SFF)



VERDUNKELUNGSROLLO AM WASCHRAUMFENSTER

Das praktische Kombirollo mit integriertem Insektenschutzgitter schützt zuverlässig vor übermäßiger Aufheizung des Waschraums bei Sonnenschein. (modellabhängig)



DUSCHVORRICHTUNG IM WC

Die optionale Duschkabine macht aus dem Waschraum eine praktische Dusche. (modellabhängig)



MIKROWELLE

Komfort wie zu Hause: Die DOMETIC-Mikrowelle ist ideal, um schnell mal etwas aufzuwärmen. (modellabhängig, Abbildung kann abweichen)



HERAUSNEHMBARER TEPPICHBODEN

Mit dem optionalen Teppichboden sorgen Sie für einen gemütlichen Wohnraum wie zu Hause. Er besteht aus mehreren Elementen, die maßgenau auf den Grundriss Ihres Wohnwagens abgestimmt sind. Zum Reinigen kann er ganz einfach herausgenommen werden.



CITY-WASSERANSCHLUSS

Genormter Wasseranschluss mit Gartenschlauch-Kupplung zur komfortablen automatischen Befüllung des Wassertanks über die öffentliche Wasserversorgung.



GAS-AUSSENSTECKDOSE

Außenanschluss für gasbetriebene Geräte.

HOBBY CI-BUS-BORDMANAGEMENT MIT TFT-BEDIENPANEL

Das von Hobby entwickelte CI-BUS-Bordmanagementsystem steuert alle elektronischen Geräte und Funktionen im bordeigenen Netzwerk. Der Steuerknopf sowie sechs zusätzliche Softkeys unter dem Display ermöglichen ein bequemes und intuitives Navigieren zwischen den Menüs. Ob TRUMA, ALDE oder DOMETIC: Aufgrund der branchenübergreifenden Schnittstelle stellen die neuen Symbole und Grafiken des Hobby TFT-Bedienpanels einen Querschnitt aller Herstellersymbole dar. Somit findet man sich in einer bereits bekannten Symbolwelt wieder. Anzeigen wie Datum/Uhrzeit, Innen-/Außentemperatur, Füllstand des Wassertanks sowie Batterieladung/-entladung können im Display abgelesen oder Einstellungen direkt aktiviert werden. Auch lassen sich weitere BUS-fähige Bordkomponenten wie Heizung, Klimaanlage und elektrische Dachhaube zentral steuern. Das System ist standardisiert, updatefähig und folglich mit künftigen Gerätegenerationen kompatibel. Schon jetzt können bis zu 15 Geräte mit dem Bedienpanel kommunizieren. (Herstellerhinweise beachten; im Premium Serie)



AUTARKPAKET INKL. LADEREGLER MIT BOOSTER, BATTERIE, BATTERIESENSOR UND BATTERIEKASTEN

Der intelligente Batteriesensor (IBS) liefert alle wichtigen Daten wie Ladezeit, Ladestrom und Ladespannung sowie im Autarkbetrieb die Restlaufzeit und den Entladestrom der GEL- oder AGM-Batterie. Alle Werte können über das TFT-Bedienpanel abgelesen werden. Die Batteriesensoren liefern dem intelligenten Ladegerät den exakten Bedarf an Ladestrom und Spannung und ermöglichen somit ein schonendes Kennlinienladen bis zur 100-prozentigen Ladung. Die Ladezeiten verkürzen sich mit diesem System um ca. 30 Prozent gegenüber herkömmlichen Ladegeräten.

HOBBYCONNECT

Das exklusiv für die Freizeitfahrzeuge von Hobby entwickelte Bordsteuerungssystem HOBBYCONNECT ermöglicht es, die gesamte Bordtechnik auch über mobile Endgeräte wie Smartphones oder Tablets zu bedienen. Voraussetzung ist die „MyHobby“-App. Uhrzeit, Temperaturen, Füllstände sowie der Batteriezustand können über die App abgelesen oder direkt aktiviert werden.

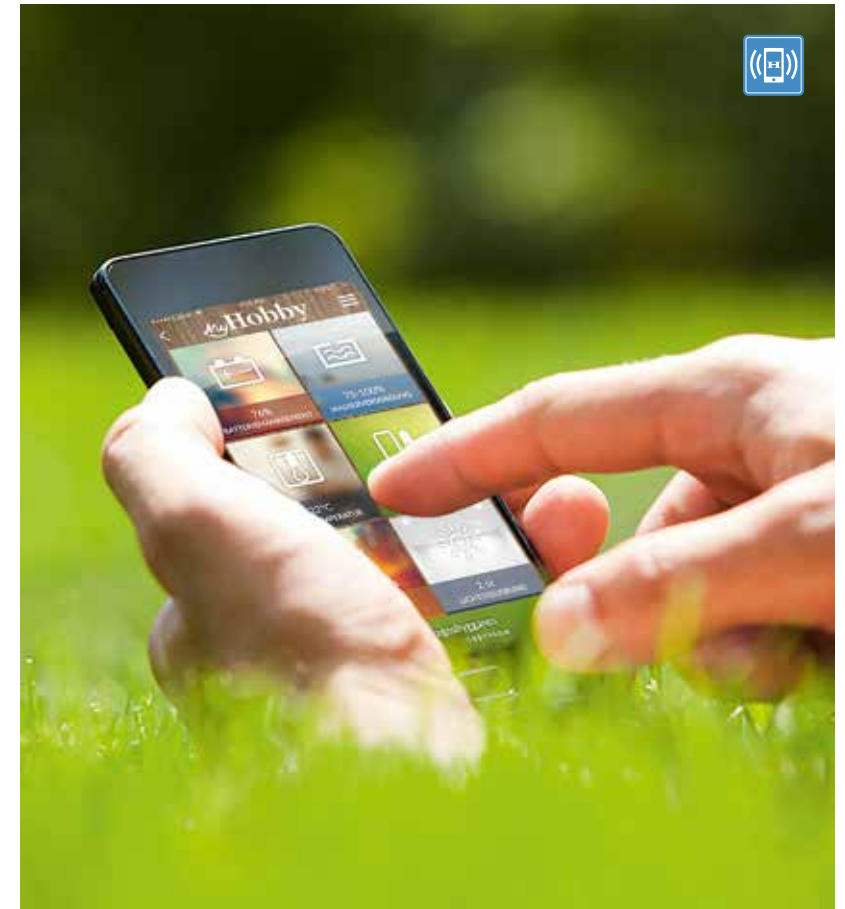

Auch lassen sich weitere BUS-fähige Bordkomponenten wie z.B. Heizung und Klimaanlage zentral steuern. HOBBYCONNECT fungiert dabei als Schnittstelle zwischen dem CI-BUS-Bordmanagementsystem des Wohnwagens und dem Internet. Dadurch kann von nahezu jedem Punkt der Welt eine direkte Verbindung zum eigenen Fahrzeug hergestellt werden. Der Datenaustausch erfolgt in beide Richtungen über einen speziellen Webserver. Es ist daher möglich, Push-Nachrichten auf dem mobilen Endgerät zu empfangen, etwa wenn das Fahrzeug im Falle eines Diebstahls von seinem Standort entfernt wird.

WARMWASSERHEIZUNG ALDE COMPACT 3020 HE INKL. CI-BUS

Die ALDE-Warmwasserheizung 3020 HE mit einer Gesamtleistung von 8500 Watt und einem integrierten 8,4-Liter-Boiler ist ab Typ 490 erhältlich. Heizung und Warmwasseraufbereitung können einhergehen, aber auch unabhängig voneinander erfolgen.



FUSSBODENERWÄRMUNG

Alle Hobby Wohnwagen sind mit einer elektrischen Fußbodenerwärmung lieferbar. Die Heizfolien im Laufbereich des Fußbodens verhindern Kältebrücken und kalte Füße.

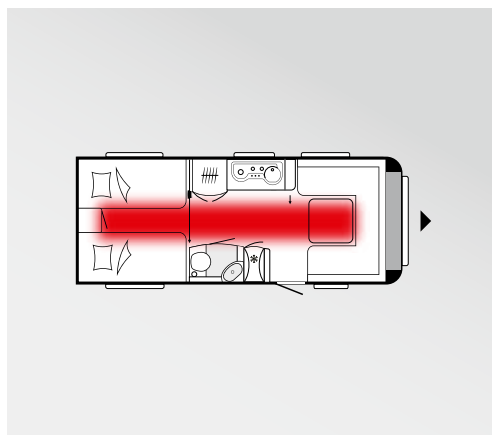

WARMWASSER-FUSSBODENHEIZUNG

Maximalen Komfort bietet die Kombination aus Warmwasserheizung und Warmwasser-Fußbodenheizung. Der Boden wird dabei über ein System von Rohrleitungen erwärmt, durch die warmes Wasser strömt. Im Kombination mit Wärmeübertragungsplatten verteilt sich die Wärme im gesamten Fahrzeugboden.

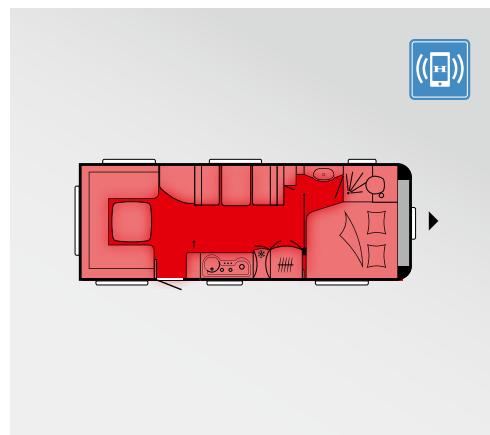

DACHKLIMAAANLAGE DOMETIC FRESHJET MIT HEIZFUNKTION

Die Dachklimaanlage verfügt über vier regelbare Luftströme. Das komfortable Leichtgewicht arbeitet sparsam und angenehm leise.



SCHNELLE WÄRME DANK TRUMA-VARIOHEAT

Mit der TRUMA VarioHeat „Comfort“ lassen sich alle Wohnwagen bis zum Typ 495 (Serie bei 460 Sff) ausrüsten. Sie verfügt über drei Heizstufen, erwärmt den Wohnwagen im Handumdrehen und passt die Heizleistung automatisch der gewünschten Raumtemperatur an. Als digitale Gasheizung lässt sie sich perfekt in das Hobby CI-BUS-Bordmanagementsystem einbinden.



TRUMA-ELEKTROBOILER, 14 LITER

Das optional erhältliche leistungsstarke Heizelement erwärmt das Wasser von 15 °C auf 70 °C in nur 70 Minuten. Die lange Wärmespeicherung sorgt für extrem kurze Nachheizzeiten und spart somit Energie und Geld.



ELEKTRO-ZUSATZHEIZUNG

Die elektrische 230-Volt-Zusatzheizung TRUMA Ultraheat unterstützt die TRUMA-Gasheizung und nutzt die bestehenden Warmluftleitungen. Sie dient zum schnelleren Aufheizen an kalten Tagen.

RAUCHMELDER

Vorbeugender Brandschutz auch für unterwegs. Der kompakte Rauchwarnmelder warnt schnell und zuverlässig vor Brandrauch im Fahrzeug.



SAT-ANLAGE

Zur vollautomatischen Satellitenanlage Cap 650 von KATHREIN gehört eine drehbare Flachantenne mit guter Reichweite. Sie ist nur 21 Zentimeter hoch und zeichnet sich durch besonders gute Aerodynamik aus. Da die Antenne über einen Twin-LNB verfügt, können zwei Empfangsgeräte in das System integriert werden. Die Ausrichtung erfolgt automatisch.



FERNSEHGELENKHALTER MIT SCHWENKARM

Für viele Modelle optional erhältlich: die schwenkbare TV-Halterung für Fernsehgenuss von der Sitzgruppe oder vom Bett aus – Testsieger beim deutschen Fachmagazin „Camping, Cars & Caravans“. Ein TV-Auszug kommt bei Fahrzeugen zum Einsatz, bei denen die Montage des Gelenkhalters aus Platzgründen nicht möglich ist.



SOUNDSYSTEM BLAUPUNKT DAB+

Vielseitiges Entertainmentsystem zur Radio- und Musikwiedergabe (CD, USB-Speicherstick, SD-Karte) mit komfortabler Steuerung aller Funktionen per Fernbedienung. Für ausgezeichneten Hörgenuss sind die vier Lautsprecher und der Subwoofer an optimalen Stellen im Wohnraum positioniert.



USB-LADESTECKDOSE

An dieser optionalen Doppelsteckdose lassen sich zwei mobile Geräte gleichzeitig laden. Außerdem stehen LED-Leseleuchten für die Kinderbetten mit je einer integrierten USB-Ladebuchse zur Verfügung.

POLSTER IM ÜBERBLICK

KOMBINATIONSMÖGLICHKEITEN FÜR JEDEN GESCHMACK

TAIGA

Serienmäßig im Ontour



PATCH

Serienmäßig im De Luxe



AVUS

Serienmäßig im De Luxe Edition



TORINO

Serienmäßig im Excellent



JAWA

Serienmäßig im Prestige



VERMONT

Wahlweise serienmäßig im Premium



KENTUCKY

Wahlweise serienmäßig im Premium



LEDERAUSSTATTUNG

Optional für Premium



CAPRI

Sonderausstattung bei allen Modellen

Alle Serienpolster auch optional erhältlich.

FRANZÖSISCHE BETTEN

390 SF

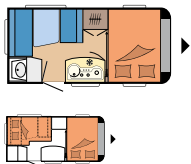

Ontour
L: 5.777 mm · B: 2.200 mm · G: 1.200 kg

400 SFe

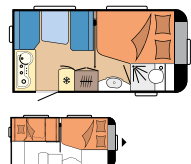

De Luxe
L: 5.961 mm · B: 2.300 mm · G: 1.300 kg

440 SF



De Luxe Edition
L: 6.137 mm · B: 2.300 mm · G: 1.300 kg

455 UF

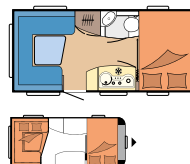

De Luxe
L: 6.476 mm · B: 2.300 mm · G: 1.350 kg

460 UFe

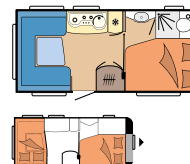

De Luxe, De Luxe Edition, Excellent
L: 6.626 mm · B: 2.300 mm · G: 1.350 kg

460 SFF

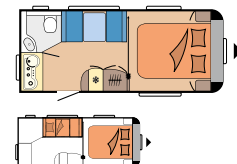

Excellent
L: 6.748 mm · B: 2.300 mm · G: 1.350 kg

495 UFe

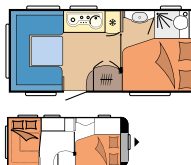

Excellent
L: 6.767 mm · B: 2.300 mm · G: 1.500 kg

495 WFB

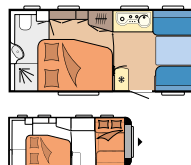

De Luxe, Excellent
L: 7.124 mm · B: 2.300 mm · G: 1.500 kg

540 FU

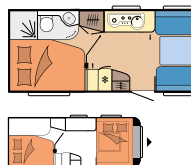

Excellent, Prestige*
L: 7.271 mm · *L: 7.274 mm
B: 2.300 mm · G: 1.500 kg

560 CFe

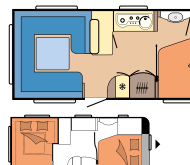

Excellent
L: 7.510 mm · B: 2.500 mm · G: 1.600 kg

560 WFU



Excellent, Prestige*
L: 7.558 mm · *L: 7.561 mm
B: 2.500 mm · G: 1.600 kg

540 Uff

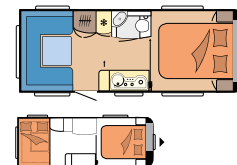

Excellent
L: 7.342 mm · B: 2.300 mm · G: 1.500 kg

560 CFe



Premium
L: 8.016 mm · B: 2.500 mm · G: 1.800 kg

650 UMFe

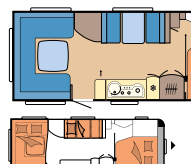

Prestige
L: 8.325 mm · B: 2.500 mm · G: 1.900 kg

660 WFC



Prestige
L: 8.325 mm · B: 2.500 mm · G: 1.900 kg

660 WFU

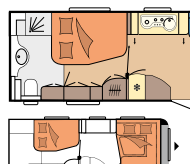

Premium
L: 8.865 mm · B: 2.500 mm · G: 2.000 kg

650 Uff

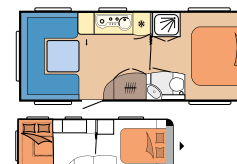

Premium
L: 8.828 mm · B: 2.500 mm · G: 2.000 kg

ZEICHENERKLÄRUNG

	Schlafen		Schlafplätze
	Sitzgruppe		Kinderschlafplätze
	Küche		Hubbett
	Bad		Tandemmacher
	Stauraum		Kühlschrank (ltr.)

AUSFÜHRUNG

F	Französisches Bett	B	Bugsitzgruppe
Fe	Französisches Bett, externer Waschraum	C	Couchsitzgruppe
Ff	Queensbett (Französisches Bett, freistehend)	D	Dinette
H	Hubbett	M	Mittelsitzgruppe
K	Kinderbetten	S	Seitensitzgruppe
L	Einzelbetten	U	Rundsitzgruppe
		W	Heckwaschraum

TECHNISCHE DATEN

L	Gesamtlänge
B	Gesamtbreite
G	Technisch zulässige Gesamtmasse

SONDERAUSSTATTUNG

Beispiel: Französisches Bett statt Einzelbetten mit zusätzlichem Kinderbett, mehrstöckig (CKF/KFU)



Prestige 620 CL (CKF)



Excellent, Prestige 560 LU (KFU)

Beispiel: Queensbett quer statt Einzelbetten längs



Prestige 620 CL

Beispiel: Sitzgruppenverlängerung



Excellent 460 SFF

EINZELBETTEN

460 DL

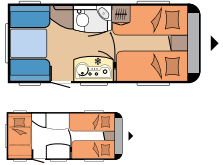

Ontour
L: 6.602 mm · B: 2.200 mm · G: 1.300 kg

460 LU

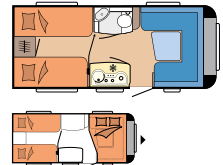

De Luxe, De Luxe Edition
L: 6.748 mm · B: 2.300 mm · G: 1.350 kg

470 UL

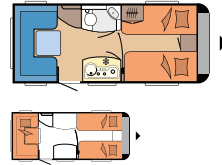

Ontour
L: 6.706 mm · B: 2.200 mm · G: 1.350 kg

495 UL

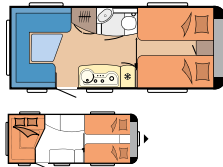

De Luxe, De Luxe Edition, Excellent, Prestige*
L: 7.124 mm · *L: 7.127 mm
B: 2.300 mm · G: 1.500 kg

495 UL

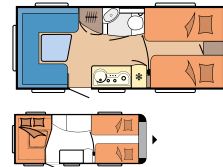

Premium
L: 7.630 mm · B: 2.300 mm · G: 1.700 kg

515 UHL

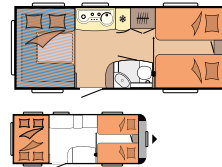

De Luxe
L: 7.530 mm · B: 2.300 mm · G: 1.600 kg

540 WLU

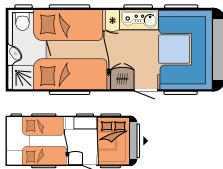

Excellent
L: 7.271 mm · B: 2.300 mm · G: 1.500 kg

540 UL

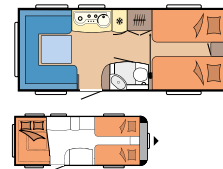

De Luxe, Excellent
L: 7.290 mm · B: 2.300 mm · G: 1.500 kg

560 LU

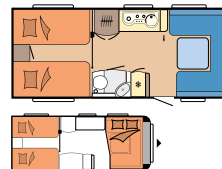

Excellent, Prestige*
L: 7.510 mm · *L: 7.513 mm
B: 2.500 mm · G: 1.600 kg

560 WLU

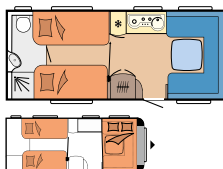

Prestige
L: 7.513 mm · B: 2.500 mm · G: 1.600 kg

560 UL



Premium
L: 8.016 mm · B: 2.500 mm · G: 1.800 kg

620 CL



Prestige
L: 8.025 mm · B: 2.500 mm · G: 1.900 kg

720 WLC



Prestige
L: 9.042 mm · B: 2.500 mm · G: 2.200 kg

KINDERBETTEN

470 KMF

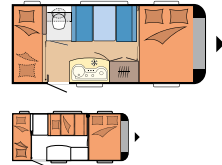

Ontour
L: 6.706 mm · B: 2.200 mm · G: 1.350 kg

490 KMF

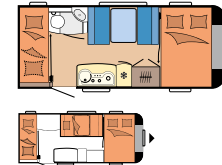

De Luxe, De Luxe Edition
L: 6.885 mm · B: 2.300 mm · G: 1.400 kg

540 KMFe

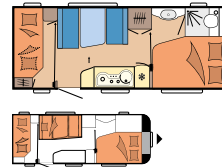

De Luxe
L: 7.442 mm · B: 2.300 mm · G: 1.600 kg

545 KMF

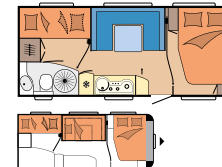

De Luxe, De Luxe Edition
L: 7.422 mm · B: 2.500 mm · G: 1.600 kg

515 UHK

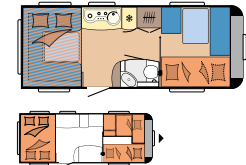

De Luxe
L: 7.530 mm · B: 2.300 mm · G: 1.600 kg

560 KMFe

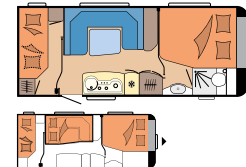

De Luxe, De Luxe Edition, Excellent
L: 7.510 mm · B: 2.500 mm · G: 1.700 kg

650 KMFe

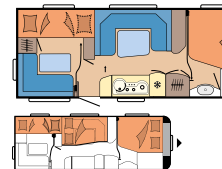

De Luxe Edition
L: 8.322 mm · B: 2.500 mm · G: 1.900 kg

650 KFU

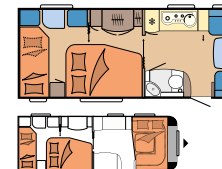

Prestige
L: 8.375 mm · B: 2.500 mm · G: 1.900 kg

650 UKFe

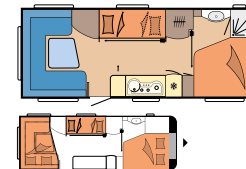

Premium
L: 8.879 mm · B: 2.500 mm · G: 2.000 kg

720 UKFe



Prestige
L: 9.030 mm · B: 2.500 mm · G: 2.200 kg

720 KWFU



Prestige
L: 9.042 mm · B: 2.500 mm · G: 2.200 kg

MADE IN GERMANY

DEUTSCHLAND

Hobby-Wohnwagenwerk
Ing. Harald Striewski GmbH
Harald-Striewski-Straße 15
24787 Fockbek/Rendsburg
www.hobby-caravaning.de
www.facebook.com/hobby.de

WELTWEIT

Belgien · Bulgarien · Chile · China · Dänemark
Deutschland · Estland · Finnland · Frankreich
Griechenland · Großbritannien · Irland · Island
Israel · Italien · Japan · Mongolei · Neuseeland
Niederlande · Norwegen · Österreich · Polen
Portugal · Rumänien · Schweden · Schweiz
Slowenien · Spanien · Sri Lanka · Südkorea
Thailand · Tschechische Republik · Ungarn

ALLGEMEINE HINWEISE

Wohnwagen Katalog, Saison 2019,
Stand August 2018

Die im Prospekt abgebildeten Modelle
enthalten z. T. auch Sonderausstattungen bzw.
Dekorationen, die nicht zum serienmäßigen
Lieferumfang gehören. Abweichungen in
Struktur und Farbe gegenüber den abgebildeten
Einrichtungsgegenständen bleiben vorbehalten,
soweit sie in der Natur der verwendeten
Materialien liegen und handelsüblich sind.
Gleiches gilt für technische Änderungen am
Fahrzeug, soweit die Produktqualität insgesamt
gleichwertig bleibt oder verbessert und der
Verwendungszweck nicht beeinträchtigt wird.

IHR VERTRAGSHÄNDLER

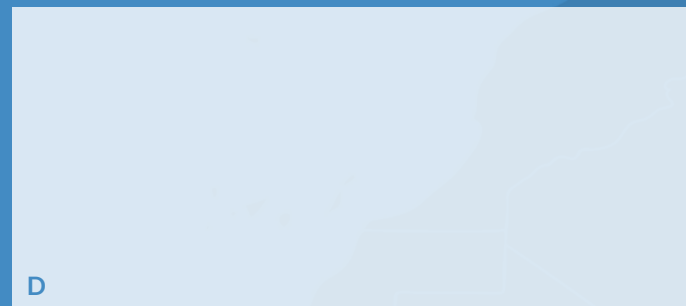

Hobby
GEBAUT FÜRS LEBEN